

Energolux

Серия

ZURICH



## ИНВЕРТОРНАЯ СПЛИТ-СИСТЕМА НАСТЕННОГО ТИПА

Внутренние блоки серии Zurich имеют классический европейский дизайн и матовую поверхность лицевой панели. На встроенном интеллектуальном дисплее отображается комнатная температура и режим работы кондиционера. В этой серии сочетаются функции, наиболее востребованные европейскими потребителями: высокоэффективное DC-инверторное управление компрессором, объемное воздухораспределение, многоступенчатая фильтрация воздуха и встроенный ионизатор.



Благодаря сочетанию передовых разработок и качественной элементной базы, в данной серии сохраняется высокая эффективность работы во всех режимах работы даже при уличной температуре  $-15^{\circ}\text{C}$ .

В комплекте поставляется комбинированный фильтр, состоящий из активного угольного фильтра, антибактериального и фильтра с витамином С. При работе кондиционера в сверхтихом режиме уровень шума, создаваемого внутренним блоком, не превышает 21 дБ(А).

200 000\$

DC

R410a

5

ЛЕТ

ЗАСТРАХОВАНО

ИНВЕРТОР

ФРЕОН

ГАРАНТИЯ

 Высокая энергоэффективность

 Комбинированный фильтр

 Ионизатор воздуха

 Объемное воздухо-распределение

 Мягкое осушение

 Турборежим

 Бесшумная работа

 Комфортный сон

 Горячий запуск

 24-часовой таймер

 Интеллектуальный дисплей

 Энергонезависимая память

 Автоматический выбор режима

 Автоматическая разморозка

 Самодиагностика

 Низкотемпературный комплект (опция)

## ВНУТРЕННИЕ БЛОКИ

Модель	A, мм	B, мм	C, мм
SAS07Z1-AI	700	285	188
SAS09Z1-AI	700	285	188
SAS12Z1-AI	700	285	188
SAS18Z1-AI	850	300	198
SAS24Z1-AI	970	315	235

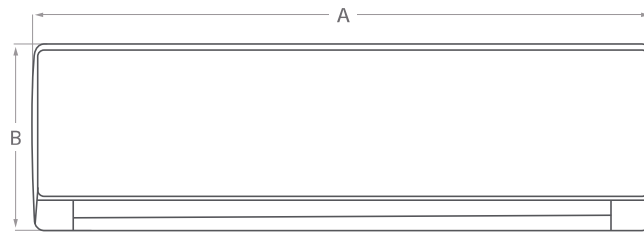
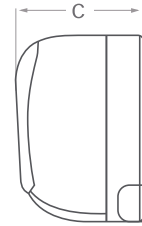

## НАРУЖНЫЕ БЛОКИ

Модель	A, мм	B, мм	C, мм	D, мм	H, мм	I, мм
SAU07Z1-AI	710	660	240	265	495	500
SAU09Z1-AI	770	720	260	280	535	540
SAU12Z1-AI	770	720	260	280	535	540
SAU18Z1-AI	860	790	290	315	545	550
SAU24Z1-AI	860	790	290	315	545	550

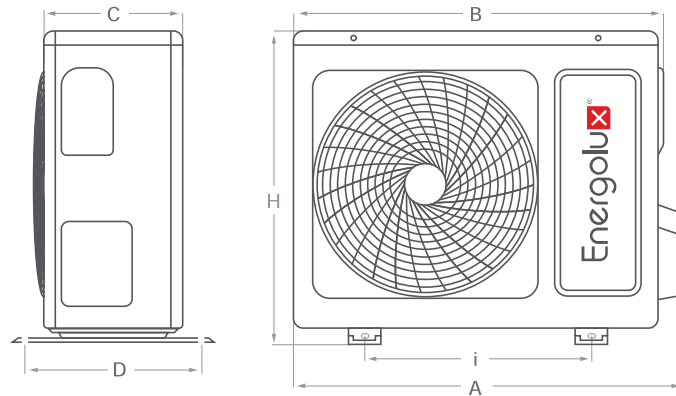

SAS07Z1-AI, SAS09Z1-AI, SAS12Z1-AI,  
SAS18Z1-AI, SAS24Z1-AI

1 фаза  
220-230 В,  
50 Гц



Модель	Силовой кабель	Автомат защиты	Кабель межблочный
SAS07Z1-AI SAS09Z1-AI SAS12Z1-AI	3 × 1,5 мм <sup>2</sup>	16 А	4 × 1,5 мм <sup>2</sup>
SAS18Z1-AI SAS24Z1-AI	3 × 2,5 мм <sup>2</sup>	20 А	4 × 2,5 мм <sup>2</sup>

Модель		SAS07Z1-AI	SAS09Z1-AI	SAS12Z1-AI	SAS18Z1-AI	SAS24Z1-AI
Производительность, кВт	Охлаждение	2,2 (1,3~3,0)	2,7 (1,45~3,2)	3,3 (1,4~3,52)	5,0 (1,8~5,2)	6,7 (1,7~7,1)
	Обогрев	2,3 (1,35~3,3)	2,8 (1,4~3,3)	3,5 (1,1~3,75)	5,1 (1,8~5,3)	6,8 (1,4~7,1)
Потребляемая мощность, кВт	Охлаждение	0,685 (0,16~0,95)	0,82 (0,38~1,35)	1,03 (0,45,0-1,5)	1,548 (0,55-2,1)	2,07 (0,56-2,7)
	Обогрев	0,637 (0,27~0,88)	0,776 (0,38~1,54)	0,97 (0,4-1,35)	1,41 (0,55-2,1)	1,88 (0,45-2,6)
Энергоэффективность, кВт/кВт	Охлаждение EER / Класс	3,21 / A	3,29 / A	3,21 / A	3,23 / A	3,24 / A
	Обогрев COP / Класс	3,61 / A	3,61 / A	3,61 / A	3,62 / A	3,62 / A
Рабочий ток, А	Охлаждение	2,97 (0,9~4,3)	3,6 (1,5~5,9)	4,6 (2,0~7,5)	6,9 (2,2~10,2)	9,2 (3,0~11,8)
	Обогрев	2,77 (1,6~3,9)	3,4 (1,7~6,7)	4,3 (1,6~7,0)	6,3 (2,2~10,2)	8,3 (2,1-11,3)
Электропитание		1 фаза, 230 В, 50 Гц				
Сторона подключения		Внутренний блок				
Максимальная длина фреонпровода, м		15	15	15	25	25
Максимальный перепад высот, м		5	5	5	7	10
Диаметр жидкостной трубы, мм (дюймы)		6,35 (1/4)	6,35 (1/4)	6,35 (1/4)	6,35 (1/4)	6,35 (1/4)
Диаметр газовой трубы, мм (дюймы)		9,52 (3/8)	9,52 (3/8)	9,52 (3/8)	12,7 (1/2)	12,7 (1/2)
Внутренний блок		SAS07Z1-AI	SAS09Z1-AI	SAS12Z1-AI	SAS18Z1-AI	SAS24Z1-AI
Расход воздуха (низк./сред./выс./max), м³/ч		350/400/450/520	350/400/450/520	350/400/450/520	670/750/850/1000	900/1010/1150/1350
Осушение, л/ч		0,8	0,8	1,1	1,6	2,2
Уровень звукового давления, дБ(А)		33/29/27/21	33/29/27/21	33/29/27/23	38/35/32/27	40/37/34/29
Диаметр дренажной трубы, мм		16	16	16	16	16
Размеры (В x Ш x Г), мм	Без упаковки	285×700×188	285×700×188	285×700×188	300×850×198	315×970×235
	В упаковке	355×770×272	355×770×272	355×770×272	370×920×282	385×1047×317
Вес, кг	Без упаковки	8	8	8,5	10,5	14
	В упаковке	9,5	9,56	10,2	12,4	16,3
Наружный блок		SAU07Z1-AI	SAU09Z1-AI	SAU12Z1-AI	SAU18Z1-AI	SAU24Z1-AI
Расход воздуха, м³/ч		1370	1370	1370	2440	2440
Уровень звукового давления, дБ(А)		48	50	52	54	55
Гарантированный диапазон рабочих температур наружного воздуха, °С	Охлаждение	-15 ~ +43				
	Обогрев	-15 ~ +24 (-25 ~ +24 для моделей, доработанных низкотемпературным комплектом)				
Заводская заправка хладагента R410a (до 5 м), г		520	520	620	1140	1800
Дополнительная заправка хладагента, г/м		15	15	15	15	15
Размеры (В x Ш x Г), мм	Без упаковки	495×710×240	535×770×260	535×770×260	545×860×290	545×860×290
	В упаковке	570×780×340	610×845×360	610×845×360	600×907×382	600×907×382
Вес, кг	Без упаковки	22,3	26	27,5	37	38
	В упаковке	26	29,2	30,7	40,55	41,55

